



# GPD Pocket 4 使用说明书

[www.softwincn.com](http://www.softwincn.com)



GPD微信公众号



GPD微博公众号

深圳市中软赢技术有限公司

地址: 深圳市南山区科技园 (南区) 软件产业基地4D栋1006

电话: 0755-86572275

网址: [www.softwincn.com](http://www.softwincn.com)

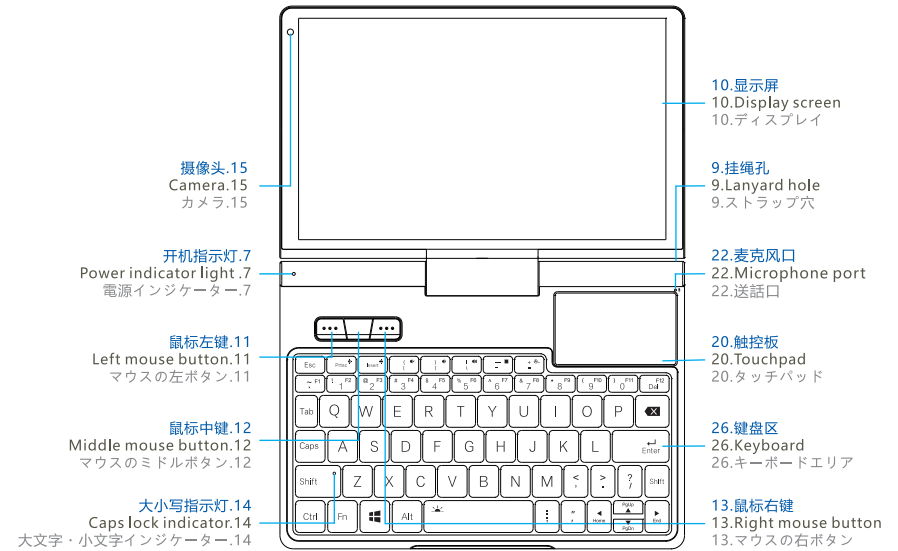

19. 电源键/指纹解锁 / 19. Power button/fingerprint / 19. 電源ボタン/指紋認証によるアンロック

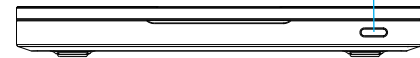

28. 单口 KVM 模块 / 28. Single-port KVM module / 28. 単ポート KVM モジュール

29. 4G LTE 模块 / 29. 4G LTE module / 29. 4G LTE モジュール

27. RS-232 模块 / 27. RS-232 module / 27. RS-232 モジュール

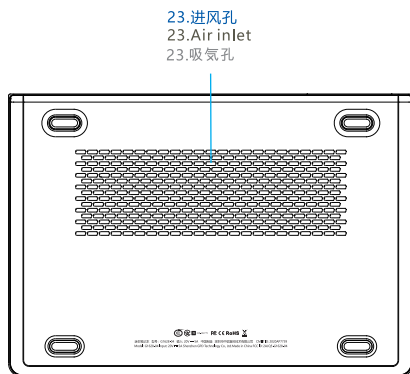
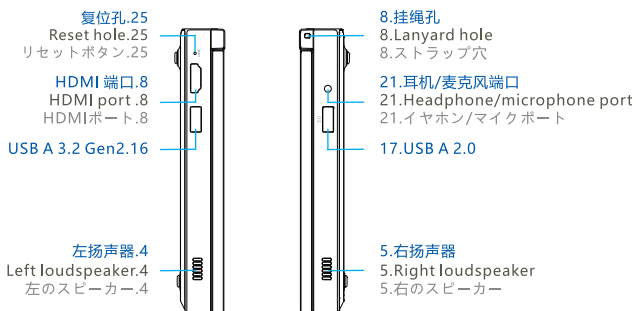
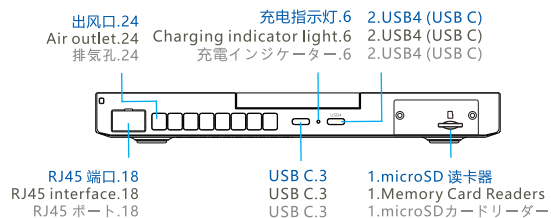

## 接口说明

1	microSD 读卡器	<ul style="list-style-type: none"> <li>● 支持插 microSDUC、microSDXC 卡。</li> <li>① 这是一个标配的 microSD 读卡器模块，基于 UHS- I 总线和 SD 3.0 协议，支持 I/O 性能 A2 级别和视频速度等级 V30 的 microSD 卡，理论读取速度峰值 160MB/s，理论写入速度 120MB/s。</li> </ul>
2	USB4 (USB C)	<ul style="list-style-type: none"> <li>● 全功能端口，40Gbps 传输速率，可直连或通过拓展坞连接显示器或其它外设，输出影音或数据。</li> <li>● 连接笔记本、手机、平板等用于充电。</li> <li>● 连接外置随身 Wi-Fi 或 USB 网卡，可用于上网。</li> <li>● 连接 eGFX 设备，借助外接显卡，提升游戏体验。</li> <li>① 该端口支持 100W PD 协议电源适配器，支持 20V、15V 电压输入。</li> <li>② 该端口视频信号输出，需采用 双 USB Type-C 公对公口全功能电缆。</li> </ul>
3	USB C	<ul style="list-style-type: none"> <li>● 全功能端口，USB 3.2 Gen 2 规范，10Gbps 传输速率，可直连或通过拓展坞连接显示器或其它外设，输出影音或数据。</li> <li>● 连接笔记本、手机、平板等用于充电。</li> <li>● 连接外置随身 Wi-Fi 或 USB 网卡，可用于上网。</li> <li>① 该端口支持 100W PD 协议电源适配器，支持 20V、15V 电压输入。</li> <li>② 该端口视频信号输出，需采用双 USB Type-C 公对公口全功能电缆。</li> </ul>
4	左扬声器	内置的扬声器，用于声音输出。
5	右扬声器	内置的扬声器，用于声音输出。
6	充电指示灯	<ul style="list-style-type: none"> <li>● 红色 / 蓝色两种显示状态。</li> <li>① 插充电器亮红灯，充满亮蓝灯，拔掉充电器灯灭没有检测到电池，灯会交替闪烁。</li> </ul>
7	开机指示灯	<ul style="list-style-type: none"> <li>● 白色 / 橙色两种状态。</li> <li>① 开机后白灯长亮，呼吸灯状态；风扇静音模式橙色灯长亮，睡眠模式橙色灯亮，呼吸灯状态。</li> </ul>

## 接口说明

8	HDMI 端口	<ul style="list-style-type: none"> <li>● 是视频、声音发送端口，可以发送未压缩的音频及视频信号。</li> <li>① 需 HDMI A Type 标准的线连接，目标设备一般为电视，显示器或投影仪。</li> </ul>
9	挂绳孔	可用于绑定手机挂绳，装饰和避免被盗。
10	显示屏	画面显示，支持 10 点触控。
11	鼠标左键	执行命令、单选、框选、双击编辑等。
12	鼠标中键	无滚动功能，某些应用下按住或配合其它键起到平移、缩放功能。
13	鼠标右键	快捷菜单或回车功能。
14	大小写指示灯	指示灯亮，表示进入大写状态。
15	摄像头	内置摄像头，500 万像素，2592 × 1944 分辨率。
16	USB A 3.2 Gen2	<ul style="list-style-type: none"> <li>● 连接扩展坞、U盘等外部设备，用于数据传输。</li> <li>① 该端口支持 10Gbps，支持反向给外设充电，但不支持给本机充电。</li> </ul>
17	USB A 2.0	<ul style="list-style-type: none"> <li>● 连接扩展坞、U盘等外部设备，用于数据传输。</li> <li>① 该端口支持 480Mbps，支持反向给外设充电，但不支持给本机充电。</li> </ul>
18	RJ45 端口	<ul style="list-style-type: none"> <li>● 支持 10/100/1000/2500Mbps 传输速率。</li> <li>① 局域网要达到 2500Mbps 的传输速率，需用超六类或七类网线，且目标计算机同样为 2.5G网卡，硬盘为 SSD。如是广域网，则网速要求同样达到 2500Mbps。</li> </ul>
19	电源键/指纹解锁	<ul style="list-style-type: none"> <li>● 用于开机、关机、休眠、唤醒。</li> <li>● 触摸一键解锁系统，当桌面锁定，通过已录入的指纹信息，解锁 Windows 桌面。</li> <li>① 按 2~3 秒开机，开机状态下，快速按下则使机器休眠，再次快速按下唤醒机器，长按 7~8 秒关机。</li> </ul>
20	触摸板	支持最多3指动作。模板
21	耳机/麦克风端口	3.5mm 耳机麦克风二合一端口。
22	麦克风口	独立的麦克风口
23	进风口	冷风进入。

## 接口说明

24	出风口	热风排出。
25	复位孔	一键复位 BIOS 为初始状态。
26	键盘区	输入设备，单独的按键或组合键输入字符或指令。
27	RS-232 模块	<ul style="list-style-type: none"> <li>● 标准的 EIA RS-232 串行通讯端口，免驱动，兼容多种设备，支持 9 针 RS-232 / RS-485 / RS422 协议通讯。波特率：300 bps~115.2 kbps。</li> <li>① 此模块与单口KVM模块捆绑，需单独购买。</li> </ul>
28	单口 KVM 模块	<ul style="list-style-type: none"> <li>● 为单口的KVM控制模块，用于对缺少键盘、鼠标、显示器的任意网络设备和系统，进行基于底层硬件级访问和控制操作。</li> <li>① 此模块与 RS-232 模块捆绑，需单独购买。提供一个 HDMI IN 端口，一个 USB IN 端口。HDMI 线连接后，可用 Pocket 4 自带的屏幕呈现目标设备的开机、自检、引导登录系统过程，可用 Pocket 4 机身自带键盘、鼠标控制目标设备。USB IN 端口可外接键盘或鼠标，同样可以控制目标设备。</li> </ul>
29	4G LTE 模块	<ul style="list-style-type: none"> <li>● 支持 Nano-SIM 卡。</li> <li>① 此模块需单独购买。支持插 Nano-SIM 卡，支持单卡。4G 网络支持 TD-LTE，FDD-LTE；3G 网络支持 WCDMA、TD-SCDMA、CDMA；2G 网络支持 GSM。</li> </ul>



## 给设备充电

### 使用电源适配器为设备充电

设备内置（不可拆卸）可充电电池。使用随附的电源适配器和 USB C 充电线缆连接设备到电源插座，充电指示灯亮红灯表示电池正在充电，充满灯变蓝色。设备关机或处于睡眠状态时，电池充电速度更快。

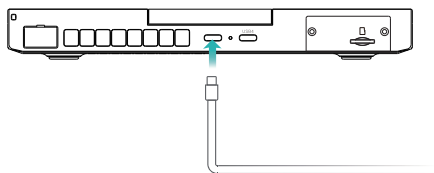

### 充电注意事项

请使用设备随附的电源适配器和 USB C 端口充电线缆充电。

▲●使用第三方配件可能导致设备性能下降，且有可能存在安全隐患。



请在适宜的温度范围内和通风良好的阴凉区域为设备充电。

▲●在高温环境下充电可能会损坏设备。

- 设备充电时间会随温度条件和电池使用状况而变化。
- 设备长时间工作和充电时，可能会表面发热，这属于正常现象。感觉发烫时，请关闭部分功能并停止充电。

### 了解电池状态

您可以通过屏幕上的电量图标判断当前的电池状态。

- 当设备接入电源时， 电池图标会显示已连接状态。
- 当设备使用时，移动光标至  电池图标上，可查看电池的剩余电量和剩余使用时间。
- ④ 电池属于易损耗品，如发现待机时间大幅度减少，请勿自行更换，请联系购买店铺客服更换原装电池。

## 开启和关闭设备

首次开机时，请先连接电源适配器和 USB C 端口充电线缆为设备充电。

设备关机或睡眠时，短按电源键至屏幕亮起，即可开启或唤醒设备。

设备正常使用时，点击  >  使设备进入睡眠、关机或重启的状态。

▲ 长按电源键 10 秒，可强制关闭设备。强制关机时，未保存的数据可能会丢失。

## 键盘功能键

设备键盘的一些字符，需结合 Fn 键使用，可用于轻松执行常见任务。

Fn + 	降低屏幕亮度
Fn + 	增强屏幕亮度
Fn + 	减小音量
Fn + 	增大音量
Fn + 	关闭音量
Fn + 	文本中弹出右键功能菜单
Fn + 	组合键实现静音，风扇低速旋转
Fn + 	开启或关闭键盘背光
Fn +  	F1~F12
Fn + 	Home 键
Fn + 	PgUp 键
Fn + 	PgDn 键
Fn + 	End 键
	开机长按进入BIOS
	指示灯亮，表示进入大写状态

## 技术规格

环境要求	工作温度：0℃~70℃
	工作湿度：20~80（%RH）
音频	3.5mm
视频	高清视频输出（HDMI）
	分辨率支持4K×2K
电源	输入电压 DC 20V $\overline{\text{---}}$ 3.25A
功耗	15~28W
待机功耗	≤4W
尺寸	206.8 × 144.5 × 22.2 mm

序号	品名	数量	单位
1	GPD Pocket 4	1	台
2	Type-C 数据线	1	根
3	电源适配器	1	个
4	产品说明书	1	本

注意：请尽量使用原装电源适配器，或基于 PD 协议的电源适配器，过低会造成耗电量大于供电量。  
温馨提示：配件规格以实物为准。

## GPD产品保修卡

产品型号:	GPD Pocket 4
购买日期:	年 月 日
您的姓名:	
您的性别:	男 女
联系电话:	
E-mail:	
邮政编码:	
联系地址:	
设备问题:	



保修期: 一年

制造商:GPD

地址: 深圳市南山区科技园 (南区) 软件产业基地4D栋1006

电话: 0755-86572275

网址: www.softwincn.com



## GPD Pocket 4 USER MANUAL

[www.gpd.hk](http://www.gpd.hk)



Facebook



Twitter

## Interface Description

1	Memory Card Readers	<ul style="list-style-type: none"> <li>● Supports microSDUC and microSDXC cards.</li> <li>ⓘ This is a standard microSD card reader module, based on the UHS-I bus and SD 3.0 protocol. It supports A2 I/O performance and V30 video speed class microSD cards, with theoretical peak read speeds of 160MB/s and theoretical write speeds of 120MB/s.</li> </ul>
2	USB4 (USB C)	<ul style="list-style-type: none"> <li>● A full-featured port with a 40Gbps transfer rate, capable of connecting directly or through a docking station to monitors or other peripherals for audio, video, or data output.</li> <li>● Connects to laptops, phones, tablets, and other devices for charging.</li> <li>● Connects to external portable Wi-Fi or USB network adapters for internet access.</li> <li>● Connects to eGFX devices, enhancing gaming experience with an external graphics card.</li> <li>ⓘ The port supports a 100W PD protocol power adapter and accepts 20V and 15V voltage input.</li> <li>ⓘ Video signal output from this port requires a dual USB Type-C male-to-male full-featured cable.</li> </ul>
3	USB C	<ul style="list-style-type: none"> <li>● A full-featured port compliant with USB 3.2 Gen 2 standards, offering a 10Gbps transfer rate. It can connect directly or through a docking station to monitors or other peripherals for audio, video, or data output.</li> <li>● Connects to laptops, phones, tablets, and other devices for charging.</li> <li>● Connects to external portable Wi-Fi or USB network adapters for internet access.</li> <li>ⓘ The port supports a 100W PD protocol power adapter and accepts 20V and 15V voltage input.</li> <li>ⓘ Video signal output from this port requires a dual USB Type-C male-to-male full-featured cable.</li> </ul>
4	Left loudspeaker	A built-in speaker for voice output.
5	Right loudspeaker	A built-in speaker for voice output.

## Interface Description

6	Charging indicator light	<ul style="list-style-type: none"> <li>● Two indicator light states: red and blue.</li> <li>ⓘ When a charger is plugged in, the light turns red. When charging is complete, the light turns blue. When the charger is unplugged, the light goes off. If no battery is detected, the light will flash alternately.</li> </ul>
7	Power indicator light	<ul style="list-style-type: none"> <li>● Two indicator light states: white and orange.</li> <li>ⓘ After powering on, the white indicator light remains on with a breathing light effect. In fan silent mode, the orange indicator light stays on. In sleep mode, the orange indicator light is on with a breathing light effect.</li> </ul>
8	HDMI port	<ul style="list-style-type: none"> <li>● It is a port of sending videos and voice, and is used to send uncompressed audio and video signals.</li> <li>ⓘ It supports HDMI A Type cable connection, and the target devices generally include TV, monitor or projector.</li> </ul>
9	Lanyard hole	It can be used to attach mobile phone lanyards or ornaments to avoid being stolen.
10	Display screen	It can display pictures, and it supports 10-point touch.
11	Left mouse button	Command execution, single selection, box selection, double-click editing, etc.
12	Middle mouse button	It cannot scroll. In some applications, press and hold or use together with other keys to pan and zoom.
13	Right mouse button	Shortcut menu or enter function.
14	Caps lock indicator	When this indicator is on, it indicates the uppercase state.
15	Camera	Built-in camera, 5 million pixels, 2592 × 1944 resolution.
16	USB A 3.2 Gen2	<ul style="list-style-type: none"> <li>● Connects external devices such as docking stations or USB drives for data transfer.</li> <li>ⓘ This port supports 10Gbps data transfer and can provide reverse charging to external devices, but it does not support charging the host device.</li> </ul>
17	USB A 2.0	<ul style="list-style-type: none"> <li>● Connects external devices such as docking stations or USB drives for data transfer.</li> <li>ⓘ This port supports 480Mbps data transfer and can provide reverse charging to external devices, but it does not support charging the host device.</li> </ul>

## Interface Description

18	RJ45 port	<ul style="list-style-type: none"> <li>● It supports 10/100/1000/2500Mbps transmission rate.</li> <li>ⓘ The transmission rate should be as high as 2500 Mbps in LAN, and super Category 6 or Category 7 network cable should be used. The target computer is also provided with a 2.5G network card and a SSD. The network speed should be as high as 2500Mbps in WAN.</li> </ul>
19	Power button/ fingerprint	<ul style="list-style-type: none"> <li>● It is used to turn on, turn off, sleep, and wake up.</li> <li>● You can touch a key to unlock the system. When the desktop is locked, you can unlock the Windows desktop depending on existing fingerprint information.</li> <li>ⓘ You can turn it on by pressing this key for 2~3 seconds. When it is turned on, press it quickly to put the machine to sleep, press it again quickly to wake up the machine, and press and hold for 7 ~8 seconds to shut it down.</li> </ul>
20	Touchpad	It supports actions of up to 3 fingers.
21	Headphone/ microphone port	3.5mm headphone/microphone 2-in-1 port.
22	Microphone port	Independent microphone port.
23	Air inlet	Cold air enters.
24	Air outlet	Hot air is discharged.
25	Reset hole	Reset BIOS to the initial state with one click.
26	Keyboard	Input device. You can input characters or instructions by single key or combination of keys.
27	RS-232 module	<ul style="list-style-type: none"> <li>● A standard EIA RS-232 serial communication port, plug-and-play, compatible with various devices. It supports 9-pin RS-232 / RS-485 / RS-422 protocol communication. Baud rate: 300 bps to 115.2 kbps.</li> <li>ⓘ This module is bundled with a single-port KVM module and must be purchased separately.</li> </ul>

## Interface Description

28	Single-port KVM module	<ul style="list-style-type: none"> <li>● A single-port KVM control module designed for hardware-level access and control of any network device or system lacking a keyboard, mouse, or monitor.</li> <li>ⓘ This module is bundled with the RS-232 module and must be purchased separately. It provides one HDMI IN port and one USB IN port. After connecting an HDMI cable, you can use the built-in screen of Pocket 4 to display the target device's startup, self-test, and system boot process. The Pocket 4's built-in keyboard and mouse can control the target device. The USB IN port can be used to connect an external keyboard or mouse for the same control functionality.</li> </ul>
29	4G LTE module	<ul style="list-style-type: none"> <li>● Supports Nano-SIM cards.</li> <li>ⓘ This module must be purchased separately. It supports a Nano-SIM card and is single-card compatible. For 4G networks, it supports TD-LTE and FDD-LTE; for 3G networks, it supports WCDMA, TD-SCDMA, and CDMA; and for 2G networks, it supports GSM.</li> </ul>

## Charge the device

### Charge the device with a power adapter

The device has a built-in (non-removable) rechargeable battery. Use the included power adapter and USB-C charging cable to connect the device to a power outlet. The charging indicator light will turn red while the battery is charging and blue when fully charged. The battery charges faster when the device is powered off or in sleep mode.

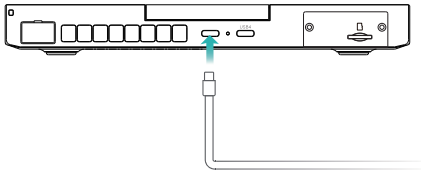

### Precautions for charging

Please use the included power adapter and USB-C charging cable to charge the device.

▲● The use of third-party accessories may cause low performance, and there may be safety hazards.



Please charge the device at suitable temperature and in a well-ventilated and cool area.

▲● Charging at a high temperature may damage the device.

- The charging time of the device will vary with temperature and battery usage.
- When the device is working and charging for a long time, the surface may become hot, which is normal.  
When you feel hot, please disable some functions and stop charging.

### Know the battery status



You can check the current battery status by the battery icon on the screen.

- When the device is powered on, the  battery icon will indicate that the device has been connected.
- When the device is in use, move the cursor to the  battery icon to view the remaining battery capacity and remaining service time.
- ⓘ The battery is consumable. If it is found that the standby time is greatly reduced, please do not replace it by yourself. Please contact the customer service staff of the shop where you purchased it to replace it with the original battery.

### Turn the device on and off

When powering on for the first time, please connect the power adapter and USB-C charging cable to charge the device.







When the device is off or in sleep, short press the power button until the screen lights up. At this time, you can turn on or wake up the device.

When the device is in normal use, click  >  to put the device into sleep, shutdown or restart state.

▲ Press and hold the power button for 10 seconds to forcibly shut down the device. In case of forced shutdown, unsaved data may be lost.

## Keyboard function keys

The multi-character keys of the device keyboard default to the hotkey mode, and can be used in conjunction with the Fn key to easily execute common tasks.

Fn + 	Turn down screen brightness
Fn + 	Turn up screen brightness
Fn + 	Turn down the volume
Fn + 	Turn up the volume
Fn + 	Turn off the sound
Fn + 	The right-click function menu pops up in the text
Fn + 	Combination of keys to achieve mute and run fan at low speed
Fn + 	Turn on or off the keyboard backlight
Fn +  	F1~F12
Fn + 	Home key
Fn + 	PgUp key
Fn + 	PgDn key
Fn + 	End key
	Boot and hold to enter the BIOS
	When this indicator is on, it indicates the uppercase state.

## Specification

Environmental Requirement	Temperature: 0°C ~ 70°C
	Humidity: 20~80 (%RH)
Audio Output	3.5mm
Video Output	4K Video Output
	4K×2K Resolution Support
Adapter	Input Voltage DC 20V === 3.25A
Power Consumption	15~28W
Standby Power	≤4W
Dimension	206.8 × 144.5 × 22.2 mm

SN	Description	Unit(s)
1	GPD Pocket 4	1
2	Type-C Data Cable	1
3	Power Adapter	1
4	User Manual	1

Note: Please use the origin AC Adapter, as low input voltage can cause insufficient power supply.

Tips: Accessories in kind prevail

## GPD Warranty card

Product Model:	GPD Pocket 4
Date of Purchase	
Name:	
Gender:	Mr. Mrs./Ms.
Tel:	
E-mail:	
Postcode:	
Address:	
Problem Description:	

Manufacturer: GPD

Address: Room 1006 Block 4D, Software Industry Base, High Tech Park, Nanshan District, Shenzhen, Guangdong Province, 518000, China

Tel: +86 755 86572275

Site: [www.gpd.hk](http://www.gpd.hk)



## GPD Pocket 4 取扱説明書

[www.gpd.hk](http://www.gpd.hk)



Facebook



Twitter



## インタフェース説明

1	microSD カードリーダー	<ul style="list-style-type: none"> <li>● microSDUC および microSDXC カードに対応しています。</li> <li>① これは標準の microSD カードリーダーモジュールで、UHS-1バスとSD 3.0 プロトコルに基づいています。I/Oパフォーマンスは A2 レベルと、ビデオ速度クラス V30 の microSD カードに対応しています。理論的な読み取り速度のピークは 160MB/s、理論的な書き込み速度は 120MB/s です。</li> </ul>
2	USB4 (USB C)	<ul style="list-style-type: none"> <li>● 全機能ポートで、40Gbps の転送速度を提供します。直接接続するか、ドッキングステーションを通じてモニターやその他の周辺機器に接続し、音声、映像、またはデータを出力できます。</li> <li>● ノートパソコン、スマートフォン、タブレットなどを接続して充電することができます。</li> <li>● 外付けのポータブルWi-Fiや USB ネットワークカードを接続して、インターネットに接続できます。</li> <li>● eGFX デバイスを接続し、外付けのグラフィックカードを使用してゲーム体験を向上させることができます。</li> <li>① このポートは 100W PD プロトコルの電源アダプターをサポートしており 20V および 15V の電圧入力に対応しています。</li> <li>② このポートはビデオ信号出力をサポートしており、双方向の USB Type-C メス-to-メス全機能ケーブルを使用する必要があります。</li> </ul>
3	USB C	<ul style="list-style-type: none"> <li>● 全機能ポートで、USB 3.2 Gen 2 規格に準拠し、10Gbps の転送速度を提供します。直接接続するか、ドッキングステーションを通じてモニターやその他の周辺機器に接続し、音声、映像、またはデータを出力できます。</li> <li>● ノートパソコン、スマートフォン、タブレットなどを接続して充電することができます。</li> <li>● 外付けのポータブルWi-Fiや USB ネットワークカードを接続して、インターネットに接続できます。</li> <li>① このポートは 100W PD プロトコルの電源アダプターをサポートしており 20V および 15V の電圧入力に対応しています。</li> <li>② このポートはビデオ信号出力をサポートしており、双方向の USB Type-C メス-to-メス全機能ケーブルを使用する必要があります。</li> </ul>

## インタフェース説明

4	左のスピーカー	音声出力のためのスピーカーを内蔵する。
5	右のスピーカー	音声出力のためのスピーカーを内蔵する。
6	右のスピーカー	<ul style="list-style-type: none"> <li>● 赤色と青色の2つの表示状態。</li> <li>① 充電器を接続すると赤いライトが点灯し、充電が完了すると青いライトが点灯します。充電器を取り外すとライトが消えます。バッテリーが検出されない場合は、ライトが交互に点滅します。</li> </ul>
7	電源インジケータ	<ul style="list-style-type: none"> <li>● 白色とオレンジ色の2つの状態。</li> <li>① 電源を入れると、白いライトが常に点灯し、呼吸灯の状態になります。ファンの静音モードではオレンジのライトが常に点灯し、スリープモードではオレンジのライトが点灯し、呼吸灯の状態になります。</li> </ul>
8	HDMI ポート	<ul style="list-style-type: none"> <li>● 動画、音声の転送ポートとして、圧縮されないオーディオ信号およびビデオ信号を転送することができます。</li> <li>① HDMI A Type 対応ケーブルと接続する。一般的に、テレビ、ディスプレイ又はプロジェクターをターゲットデバイスとする。</li> </ul>
9	ストラップ穴	ストラップをスマホに繋ぎ、装飾と盗難防止に役立つ。
10	ディスプレイ	画面表示、10 点マルチタッチに対応可能。
11	マウスの左ボタン	コマンドの実行、ラジオボックス、チェックボックス、ダブルクリックによる編集など。
12	マウスのミドルボタン	ホイール機能なし、一部のアプリで長押しする、又は他のボタンに合わせることで平行移動、拡大、縮小を実行する。
13	マウスの右ボタン	ショートカットメニュー又はキャリッジリターン。
14	大文字・小文字 インジケータ	大文字状態に入ると、インジケータが点灯する。
15	カメラ	内蔵型カメラ、500 万画素、2592 × 1944 解像度。
16	USB A 3.2 Gen2	<ul style="list-style-type: none"> <li>● ドッキングステーションやUディスクなどの周辺デバイスと接続し、データを転送する。</li> <li>① このポートは 10Gbps をサポートし、外部デバイスへの逆充電が可能ですが、ホストデバイスの充電には対応していません。</li> </ul>

## インタフェース説明

17	USB A 2.0	<ul style="list-style-type: none"> <li>● ドッキングステーションやUディスクなどの周辺デバイスと接続し、データを転送する。</li> <li>① このポートは 480Mbps をサポートし、外部デバイスへの逆充電が可能ですが、ホストデバイスの充電には対応していません。</li> </ul>
18	RJ45 ポート	<ul style="list-style-type: none"> <li>● 10/100/1000/2500Mbps の転送レートをサポートする。</li> <li>① ローカルネットワークの転送レートが 2500 Mbps に達し、カテゴリ6 対応スーパーフラット LAN ケーブル又はカテゴリ7対応 LAN ケーブルを使う必要がある。また、ターゲットパソコンにも 2.5G 容量のネットワークカードと SSD が必要となる。広域ネットワークだった場合、転送レートは同じように 2500 Mbps に達する必要がある。</li> </ul>
19	電源ボタン/指紋認証によるアンロック	<ul style="list-style-type: none"> <li>● オン、オフ、スリープ、復帰に使う。</li> <li>● ワンボタンでシステムをアンロックする。デスクトップがロックされた場合、登録された指紋情報を認証することで Windows のデスクトップをアンロックできる。</li> <li>① 2~3 秒押ししてオンにする。オンになると、素早く押ししてデバイスをスリープ状態にさせる。再び素早く押ししてデバイスを復帰させる。7~8 秒長押ししてオフにする。</li> </ul>
20	タッチパッド	最大 3 本指による動作をサポートする。
21	イヤホン/マイクポート	3.5mm でイヤホンとマイクを一体化させるポート。
22	送話口	独立した送話口。
23	吸気口	冷たいエアを取り入れる。
24	排気口	熱いエアを排出する。
25	リセットボタン	ワンボタンで BIOS を初期化させる。
26	キーボードエリア	入力用デバイス、キーの単独使用又は組み合わせでキャラクタやコマンドを入力する。

## インタフェース説明

27	RS-232 モジュール	<ul style="list-style-type: none"> <li>● 標準の EIA RS-232 シリアル通信ポートで、ドライバ不要で、多くのデバイスと互換性があります。9ピンの RS-232 / RS-485 / RS-422 プロトコル通信をサポートしています。ボーレートは 300 bps から 115.2 kbps まで対応しています。</li> <li>① このモジュールは単ポート KVM モジュールとセットで提供されており、別途購入が必要です。</li> </ul>
28	単ポート KVM モジュール	<ul style="list-style-type: none"> <li>● 単ポートの KVM コントロールモジュールで、キーボード、マウス、またはモニターがない任意のネットワークデバイスやシステムに対して、ハードウェアレベルでのアクセスおよび制御操作を提供します。</li> <li>① このモジュールは RS-232 モジュールとセットで提供されており、別途購入が必要です。HDMI IN ポートと USB IN ポートを提供しています。HDMI ケーブルを接続すると、Pocket 4 の内蔵スクリーンでターゲットデバイスの起動、自己診断、システムログインプロセスを表示できます。また、Pocket 4 の内蔵キーボードとマウスでターゲットデバイスを操作することができます。USB IN ポートには外部キーボードやマウスを接続でき、同様にターゲットデバイスを操作することができます。</li> </ul>
29	4G LTE モジュール	<ul style="list-style-type: none"> <li>● Nano-SIM カードに対応しています。</li> <li>① このモジュールは別途購入が必要です。Nano-SIM カードに対応しており単一カードに対応しています。4G ネットワークは TD-LTE および FDD-LTE をサポートし、3G ネットワークは WCDMA、TD-SCDMA、CDMA をサポートし、2G ネットワークは GSM をサポートしています。</li> </ul>

## デバイスへの充電

### 電源アダプタでデバイスの充電を行う

デバイスには内蔵（取り外し不可）の充電式バッテリーがあります。付属の電源アダプターと USB-C 充電ケーブルを使用してデバイスを電源コンセントに接続します。充電中は充電インジケーターが赤く点灯し、充電が完了すると青く点灯します。デバイスがシャットダウンしているかスリープ状態のときは、バッテリーの充電速度が速くなります。

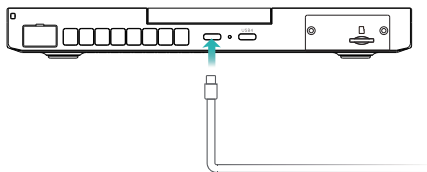

### 充電についての注意事項

デバイスに付属の電源アダプターと USB-C 充電ケーブルを使用して充電してください。

- ▲ ● 第三者が提供してもらった部品を使うと、デバイスの機能を低下させる可能性があり、安全上の危険が発生するかもしれない。
- ▲ ● 高温環境下で充電すると、デバイスを壊す可能性がある。
  - 温度条件と電池の使用状況により、デバイスの充電時間は変わる。
  - 長い間の動作や充電によって、デバイスの表面が熱くなる可能性があるが、正常な現象と見なされる。熱くなると、一部の機能をオフにして充電を中止してください。

### 電池状態への把握

ディスプレイにある電池残量アイコンを通じて電池状態を把握することができます。

- デバイ스에電源を入れたら、 電池アイコンは「接続中」を表示する。
- デバイスの使用中に、カーソルを 電池アイコンに移すと、電池残量と残り使用時間を確認できる。
- ④ 電池は消耗品なので、待機時間が大幅に短くなったと発見したら、無断交換せずに、ご購入いただいた店舗のカスタマーサービスに連絡して、オリジナル電池に交換してください。

### デバイスのオン・オフ

初めて電源を入れる際は、まず電源アダプターと USB-C 充電ケーブルを接続してデバイスを充電してください。

デバイスがオフになる、又はスリープ状態にある場合、ディスプレイが明るくなるまで電源ボタンを短く押すと、デバイスを起動または復帰させることができます。

デバイスの正常使用中に、 をタップすると、デバイスがスリープ、オフ又は再起動状態に入る。

- ▲ 電源ボタンを 10 秒長押しすると、デバイスを強制的にシャットダウンできる。この場合、保存されないデータの紛失が発生する可能性がある。

## キーボードの機能キー

デバイスのキーボードにあるマルチファンクションキーはデフォルトでショートカットキーモードとなり、Fnに合わせて使うと、手軽に通常タスクを完了することができる。

Fn + 	画面の明るさを下げる
Fn + 	画面の明るさを上げる
Fn + 	音量を下げる
Fn + 	音量を上げる
Fn + 	ミュート
Fn + 	テキストで右ボタンの機能メニューを表示する
Fn + 	キーの組み合わせによって、ファンのミュートと低速回転が実現可能
Fn + 	キーボードのバックライトをオン・オフにする
Fn +  	F1~F12
Fn + 	Home キー
Fn + 	PgUp キー
Fn + 	PgDn キー
Fn + 	End キー
	オンにすると、長押しで BIOS に入る
	大文字状態に入ると、インジケータが点灯する

## 仕様

環境	稼働温度: 0°C~70°C
	稼働湿度: 20~80 (%RH)
オーディオ	3.5mm
ビデオ	4Kビデオ出力
	4K×2K 解像度対応
電源	入力電圧 DC 20V ---3.25A
消費電力	15~28W
待機時消費電力	≤4W
寸法	206.8 × 144.5 × 22.2 mm

項目	品名	数量
1	GPD Pocket 4	1
2	Type-C ケーブル	1
3	Acアダプター	1
4	取扱説明書	1

ご注意: 付属品の仕様は実物に準じます。

## GPD 製品保証書

品番:	GPD Pocket 4
ご購入日:	年 月 日
保障期間:	
お名前:	
性別:	男 女
お電話:	
E-mail:	
郵便番号:	
連絡先:	
製品の問題点:	

メーカー: GPD

所在地: 深セン市南山区科学園(南エリア)ソフト  
ウェア産業基地4D棟1006室

電話: +86 755 86572275

公式サイト: [www.gpd.hk](http://www.gpd.hk)